



ZWILLING



---

**ZWILLING** ENFINIGY® CONTACT GRILL

5 3113 - 0

---

# Vigtige sikkerhedsoplysninger

Læs alle sikkerhedsoplysninger og instruktioner. Hvis du ikke overholder sikkerhedsoplysningerne og instruktionerne, kan det medføre elektrisk stød, brand og/eller alvorlige kvæstelser.

**Gem alle sikkerhedsoplysninger og instruktioner til fremtidig brug.**

Kontaktgrillen (heretter benævnt "apparatet") må kun anvendes til at grille madvarer i lukkede rum.

Enhver anden anvendelse betragtes som ukorrekt og kan medføre alvorlige kvæstelser eller beskadigelse af apparatet.

Apparatet er kun beregnet til brug:

- i husholdninger
- i personalekøkkener i butikker, kontorer og andre erhvervsområder
- i og på landbrugsejendomme
- af gæster på hoteller, moteller og andre opholdssteder

Apparatet er beregnet til brug i private husholdninger, ikke til erhvervsbrug.

Apparatet må ikke anvendes af børn. Opbevar apparatet og det tilhørende tilslutningskabel utilgængeligt for børn under 8 år.

Apparatet må anvendes af børn på 8 år og derover og personer med nedsat fysisk, sensorisk eller mental kapacitet, eller personer, der mangler erfaring og/eller viden, såfremt disse personer på forhånd er blevet instrueret i brugen af apparatet og har vist forståelse for de risici og farer, der er forbundet hermed.

Børn må ikke lege med apparatet. Børn bør være under opsyn for at undgå, at de leger med apparatet.

Rengøring og vedligeholdelse af apparatet må ikke foretages af børn under 8 år eller af personer med nedsat fysisk, sensorisk eller mental kapacitet, eller som ikke har den nødvendige erfaring og/eller viden, medmindre

de er under opsyn.

Børn må ikke lege med emballage. Det indebærer en risiko for kvælning.

Erterse apparatet for skader inden hver brug. Hvis du opdager, at der er sket skader under forsendelsen, skal du omgående kontakte

kundeservice (se "Kundeservice"). Du må aldrig bruge et ødelagt eller beskadiget apparat eller defekt tilbehør.

Hvis apparatet eller tilbehøret er defekt, skal det repareres. Apparatet rummer ingen komponenter, som du selv kan reparere.

Du må aldrig adskille apparatet, og du må ikke udføre tekniske modifikationer.

Der er spænding i apparatets indre, selv når det er slukket, hvis stikket er sat i stikkontakten.

Tag stikket ud efter hver brug, eller hvis apparatet er blevet beskadiget, for at undgå farer. Derfor skal du sørge for, at stikkontakten, som apparatet er tilsluttet, er let tilgængelig.

Undlad at transportere eller flytte apparatet, mens det er i brug.

Hvis ledningen til apparatet er beskadiget, skal den erstattes af producenten eller producentens kundeservice eller af en person med tilsvarende kvalifikationer med henblik på at undgå farer.

Det er ikke meningen, at apparatet skal betjenes med en timer eller et separat fjernstyringssystem (fjernbetjening).

Anvend kun apparatet, hvis spændingen, der er anført på typeskiltet, er identisk med spændingen i din stikkontakt.

Placer apparatet på en tør, plan og skridsik overflade.

Placer ikke apparatet på en varm overflade eller i nærheden af kraftige varmekilder.

Anvend ikke apparatet udendørs eller i rum med høj luftfugtighed.

Anvend ikke apparatet i skabe.

Anvend aldrig apparatet uden en grillplade.

## Vigtige sikkerhedsoplysninger

Mad til grillning kan brænde på. Anvend aldrig apparatet tæt på eller under brændbare materialer (f.eks. gardiner eller forhæng, vægskabe). Der skal altid være et frit og uhindret område over apparatet.

Anvend aldrig apparatet nær brændbare materialer, der er letantændelige, f.eks. benzin eller alkohol.

Placer ikke apparatet på overflader, der er letantændelige (f.eks. papirservietter).

Apparatets overflader bliver meget varme.

Anvend altid håndtaget eller om nødvendigt grydelapper eller handsker.

Den udvendige overflade af apparatet kan blive meget varm, når det er i drift. Anvend altid håndtaget eller om nødvendigt grydelapper.

Når du ikke er ved apparatet, skal du tage stikket ud af stikkontakten. Efterlad ikke apparatet uden opsyn, mens du griller.

Sluk for apparatet, og tag stikket ud af stikkontakten, inden du rengør eller udfører service på apparatet.

Du må aldrig røre ved ledningen med våde hænder. Undgå at røre ved apparatet med våde hænder, mens det er i drift, eller når apparatet står på en våd overflade.

Når du tager stikket ud af stikkontakten, skal du altid tage ved stikket. Apparatet må ikke bæres i ledningen.

Sørg for, at ledningen ikke bliver bukket eller klemt, og at ledningen og apparatet ikke kommer i kontakt med varmekilder (f.eks. ko-geplader, flammer fra brændere).

Lad ikke ledningen hænge eller falde ned. Læg ledningen i kabelrummet på apparatets underside efter brug.

Fjern eller udskift kun grillpladerne, når apparatet er helt afkølet.

Apparatet må aldrig lægges ned i vand eller andre væsker, det må ikke rengøres under rindende vand, og det må ikke komme i opvaskemaskinen.

Der må ikke hældes koldt vand eller brændbare væsker på de varme grillplader.







Apparatet må først transporteres og rengøres, når det er afkølet.

Anvend ikke hårde rengøringsredskaber til at rengøre apparatet, f.eks. ståluld, og anvend ikke aggressive eller slibende rengøringsmidler.

Inden du opbevarer apparatet: Tag stikket ud, og sørg for, at apparatet er helt afkølet.

Opbevar apparatet på et tørt og køligt sted, som børn og kæledyr ikke har adgang til.

## Anvendte symboler

	Læsomhyggeligt hele brugsanvisningen, og opbevar den til fremtidig brug.
	FORSIGTIG! Der er risiko for ulykker og kvæstelser samt alvorlige tingsskader.
	Risiko for forbrændinger forårsaget af varme overflader
	Anvend ikke apparatet udendørs eller i fugtige omgivelser.
	Beskyttelsesklasse I
	Apparatet er i overensstemmelse med retningslinjerne for CE-mærkning.

## Tekniske data

Strømforsyning	220–240 V, 50–60 Hz
Effekt	2000 W
Standbyforbrug	< 0,3 W
Vægt	8,13 kg
Beskyttelsesklasse	I
Mål	398 x 321 x 150 mm

## Contents

Vigtige sikkerhedsoplysninger

Oversigt	
Oversigt/brug	1
Display	4
Før ibrugtagning	5
Driftstilstande	5
Ibrugtagning	6
Betjening	7
Rengøring og vedligeholdelse	9
Fejlmeddelelser	10
Kundeservice	15
Tilbehør	17
Bortskaffelse	18
	18
	18

## Oversigt

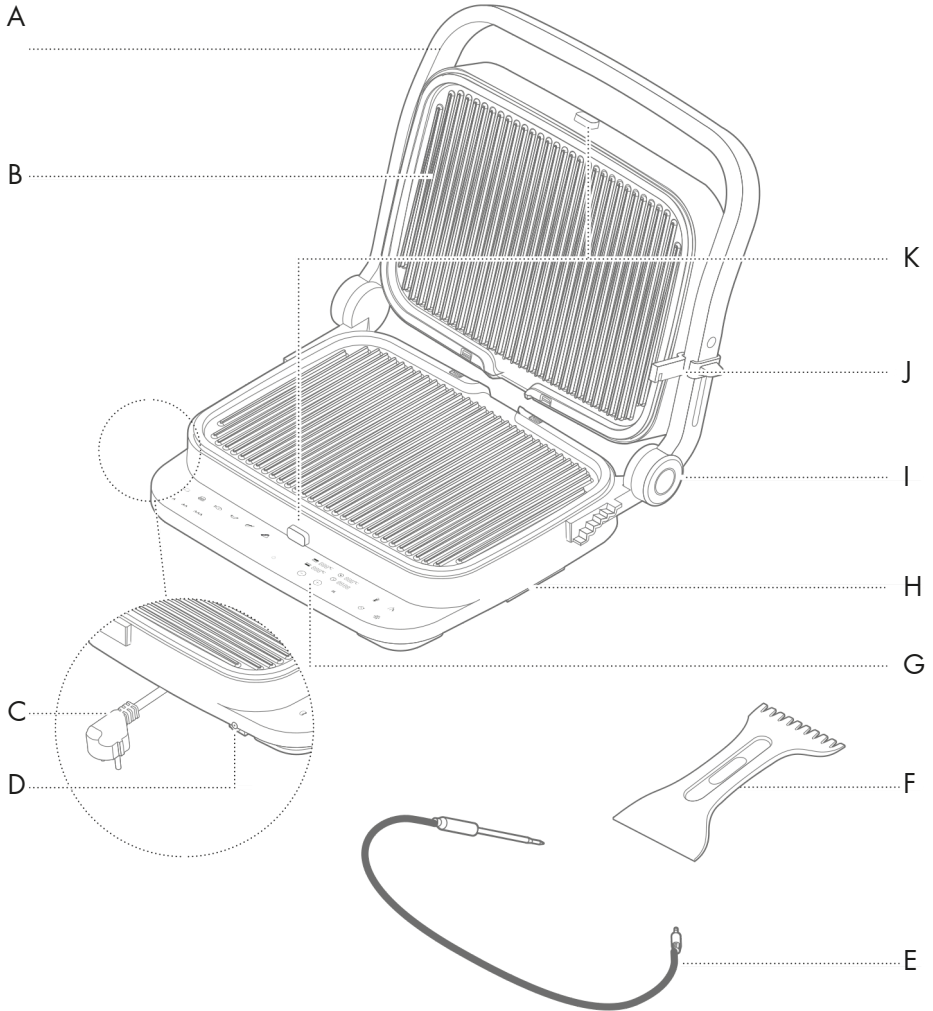

A Håndtag

B Grillplade

C Ledning

D Stik til termometer

E Stegetermometer

F Skraber

G Display

H Dr ypbakke

I Udløser til grillfunktion

J Afstandsstykker og låsemekanisme

K Udløserknop til grillplader

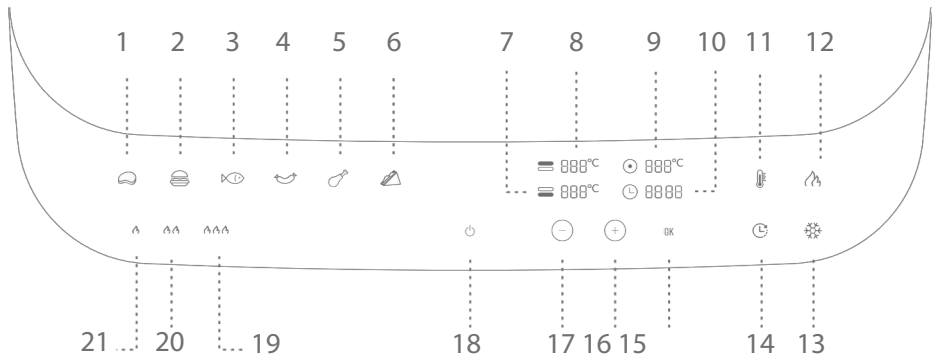

1	Program til steaks	Program til	12	Boostfunktion
2	burgerbøff	er Program til fi sk	13	Optøningsfunktion
3	Program til pølser	Program til	14	Programvarighed
4	fjerkræ	Program til panini	15	Knappen OK
5	Temperatur	for nederste	16	Knappen "+"
6	grillplade	Temperatur for	17	Knappen "-"
7	øverste grillplade		18	Tænd/sluk-knap
8	Display til kernetemperatur		19	Tilberedningsniveau Done (gennemstegt)
9	(kun med stegetermometer)		20	Tilberedningsniveau Medium (rosa)
10	Display til timer		21	Tilberedningsniveau Medium rare (tæt på rød)
11	Skift grilltemperatur			

## Før ibrugtagning

Fjern alt emballagemateriale, og bortskaf dem på en miljømæssig forsvarlig måde, eller gem dem til fremtidig opbevaring af apparatet. Efterse apparatet og de medfølgende dele for at sikre dig, at de er komplette og uden skader.

**Bemærk:** Hvis du opdager, at der mangler dele, eller at nogle dele er beskadigede, må du ikke bruge apparatet. Kontakt i stedet vores kundeserviceafdeling (se afsnittet Kundeservice).

### Rengøring

Tør apparatet af med en fugtig klud før brug.

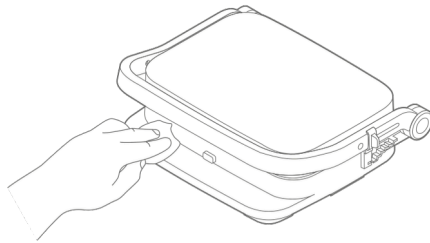

Tryk på udløseren til grillfunktion på højre side af apparatet, og åbn apparatet helt. Tryk på udløserknappen til grillpladerne, og afmonter grillpladerne og drypbakken, og vask dem med opvaskemiddel under rindende vand. Tør grillpladerne grundigt, og sørg for, at alle rester af rengøringsmiddel er fjernet fra dem.

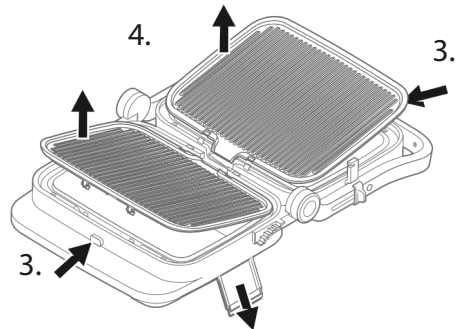
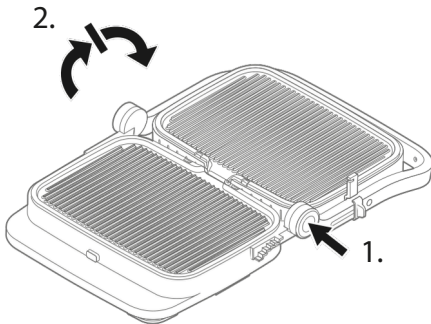

# Driftstilstande



**FORSIGTIG!** Kontroller, at drypbakken er isat. Efterse regelmæssigt drypbakken, så den ikke bliver overfyldt med fedt.



## Kontaktgrill (lukket position)

Den øverste grillplade tilpasses automatisk tykkelsen på maden, som anbringes på den nederste grillplade. Maden tilberedes ensartet på begge sider.

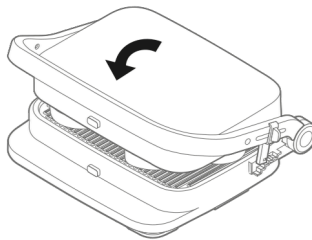

## 2 Åben grill (grillposition)

Når apparatet er helt åbent, ligger de to grillplader som ét stort tilberedningsområde i samme højde, så du kan grille mad på apparatet, uden at safterne fra kødet blandes sammen. Tryk på udløserknappen til grillpladerne, og fold apparatet ud.

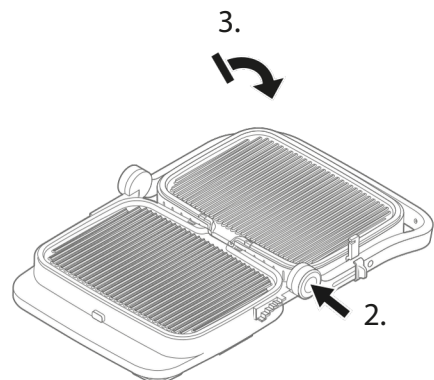
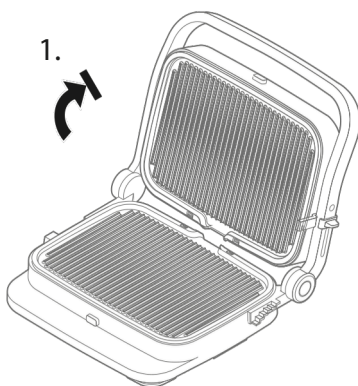

### 3 Ovngrill

Brug afstandsstykket til at indstille den ønskede afstand mellem de to grillplader. Anbring maden på den nederste grillplade, og sænk den øverste grillplade, til den er tæt på maden. Denne position er perfekt til tykke fødevarer, som skal tilberedes langsommere og jævnt samt til fødevarer med ost som f.eks. pizza eller bøffer til cheeseburgere. Positionen er også vel-egnet til mad, som ikke må klemmes. Positionen anbefales også til tilberedning af grøntsager med højt vandindhold, da vandet kan fordampe uhindret under tilberedningen.

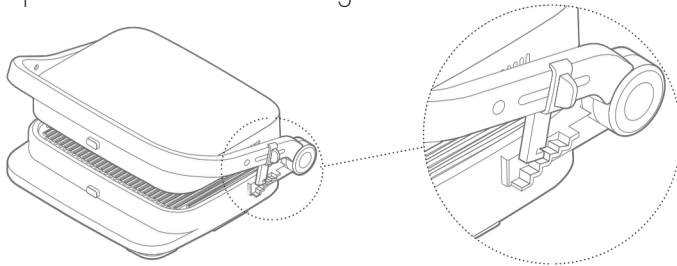

### 4 Brug af stegetermometeret

Det medfølgende stegetermometer kan tilsluttes for at måle kernetemperaturen. Sæt stegetermometerets stik i stikket nederst på venstre side af apparatet. Indikatoren for kernetemperatur vises på displayet, og knapperne til sandwich og programvarighed vises ikke. Læs mere om indstillinger af stegetermometeret i afsnittet **Brug - kernetemperatur**.

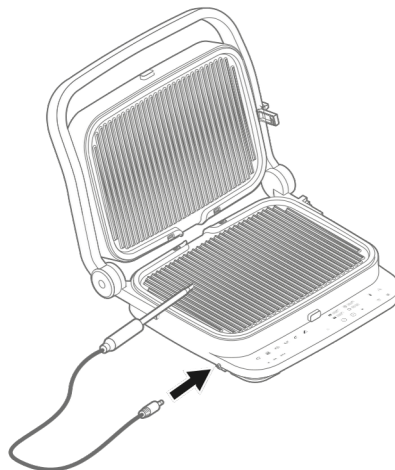

# Ibrugtagning

## 1 Tilslutning

Sæt først bagkanten af grillpladerne i de tilhørende kroge på apparatet. Skub derefter grillpladernes ydersider nedad, til det går i indgreb med et hørbart klik. Skub drypbakken ind i apparatet. Først herefter må du tilslutte apparatet ved at sætte dets stik i en egnet stikkontakt (se afsnittet Tekniske data). Der lyder et langt bip, og alle funktioner vises på displayet. Tænd/sluk-knappen forbliver synlig.

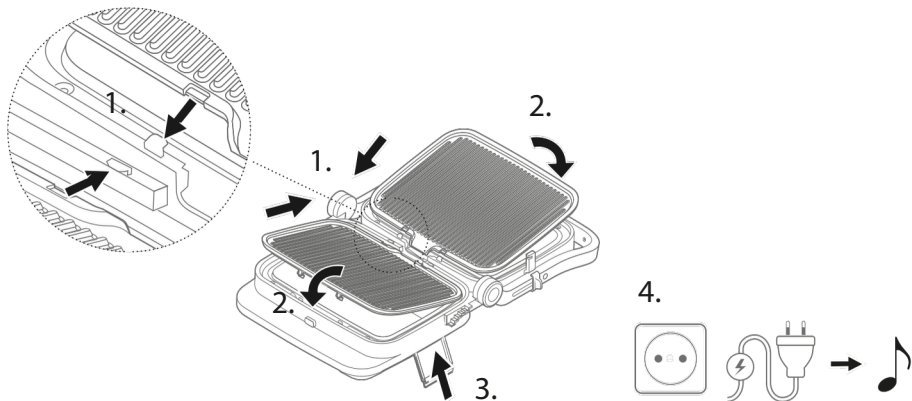

## 2 Tænde og slukke

Hold tænd/sluk-knappen inde i 1 sekund. Der lyder et langt bip. Knapperne for de forskellige tilberedningsprogrammer vises på displayet som illustreret. Kerntemperaturen vises kun, hvis stegetermometeret er blevet tilsluttet.

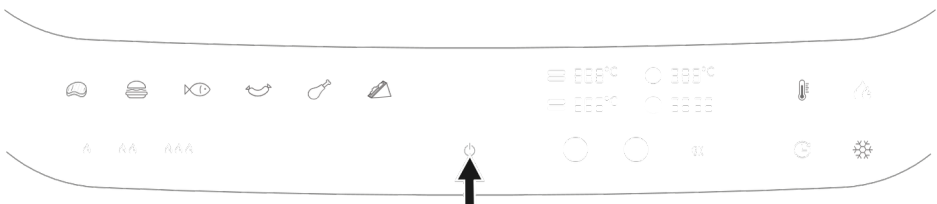



**FORSIGTIG!** Risiko for forbrændinger forårsaget af varme dele. Rør kun ved apparatets håndtag og display under brug. Lad alle dele køle af, før du rører ved dem. Løft eller flyt ikke apparatet, når det er varmt.

### Vælg automatisk tilberedningsprogram

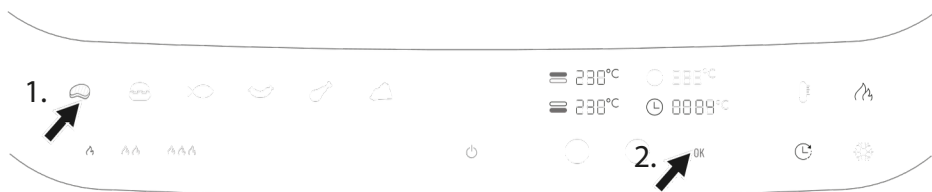

Vælg et automatisk tilberedningsprogram og det ønskede tilberedningsniveau fra oversigten ved at trykke på den relevante knap tre gangen, og tryk derefter på knappen OK for at bekræfte. Der lyder et langt bip. Den forudindstillede tid kan tilpasses ved at trykke på timerknappen og knapperne "+" og "-". Tiden blinker, til den indstillede temperatur er opnået. Der lyder to bip. Tryk på boostknappen for at stege på maksimalt niveau i de sidste 30 sekunder. Når programmet afsluttes, lyder der et langt bip, og det grundlæggende display vises.

Steak		
1 x	→	→ Medium rare
x	→	→ Medium
3 x	→	→ Done (gennemstegt)
Burger		
1 x	→	→ Medium rare
2 x	→	→ Medium
3 x	→	→ Done (gennemstegt)

Fisk		
1 x	→	→ Glaseret
	→	→ Well done (gennemstegt)
1 x	→	→ Stegetrin
1 x	→	→ 1
2 x	→	→ Stegetrin
3 x	→	→ 2

## 2 Boost-funktion

 Ved automatiske programmer kan du stege for fuld effekt de sidste 30 sekunder, hvis du trykker på boostknappen. Knappen begynder at blinke. Tryk på knappen OK for at bekræfte programvalget. Der lyder et langt bip.

**Bemærk:** Boostknappen fortsætter med at blinke, til boost-funktionen er afsluttet. Hvis boost-funktionen er afsluttet, vises knappen ikke på displayet.

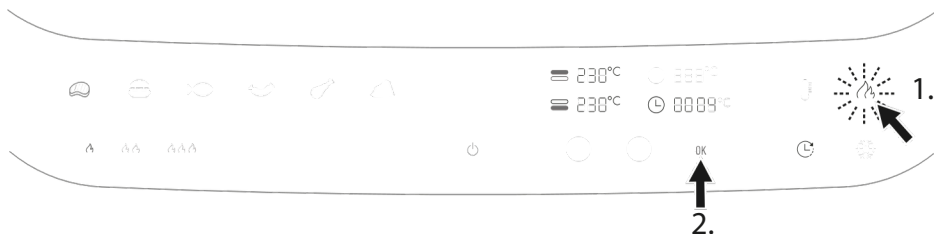

## 3 Optøning

 Tryk på optøningsknappen. Den forudindstillede temperatur på 50 °C vises sammen med tiden. I afsnittet **Ændring af programvarighed** kan du se, hvordan du ændrer optøningstiden. Tryk på knappen OK for at bekræfte programvalget. Der lyder et langt bip.

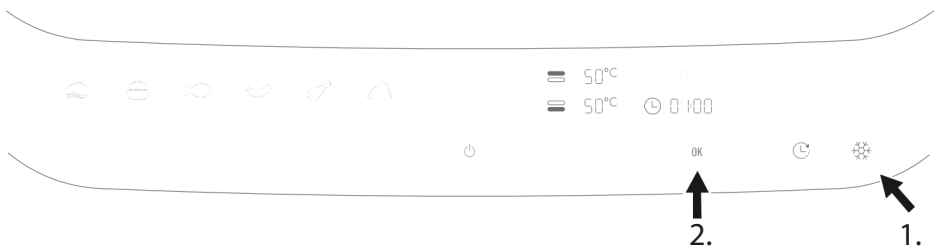

#### 4 Indstil grilltemperaturen manuelt.

 Tryk på knappen for grilltemperatur. Tryk 1 gang for at indstille temperaturen for begge grillplader. Tryk 2 gange for at indstille temperaturen for den øverste grillplade. Tryk 3 gange for at indstille temperaturen for den nederste grillplade. Du kan indstille temperaturen på knapperne "+" og "-". Tryk på knappen OK for at bekræfte. Indstil timeren ved hjælp af knapperne "+" og "-".

**Bemærk:** Apparatet bipper fire gange, når tiden er gået. Apparatet skal slukkes manuelt, hvis grilltemperaturen blev indstillet manuelt.

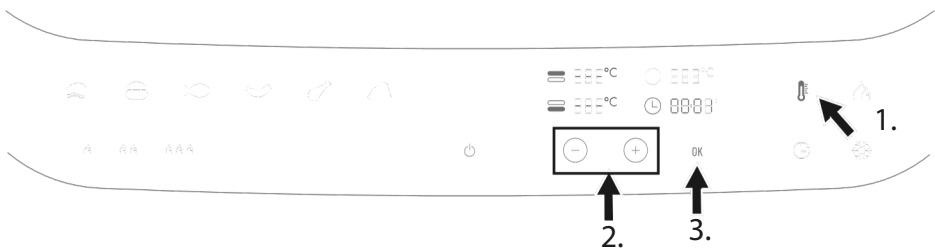

#### 5 Indstil programvarigheden/timeren manuelt

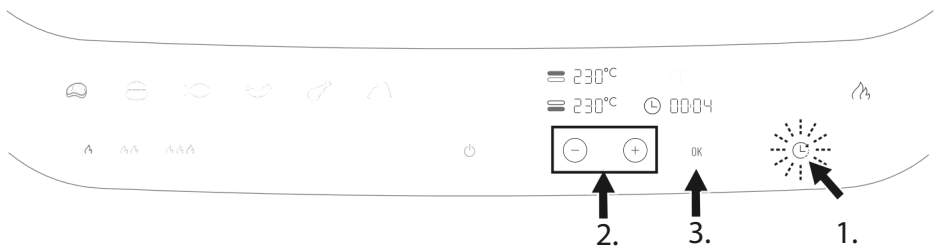

 Med timerknappen kan du ændre tilberedningstiden for automatiske tilberedningsprogrammer eller indstille en timer til manuel indstilling af grilltemperaturen. Knappen blinker. Knapperne "+" og "-" vises. Indstil den ønskede tilberedningstid ved at trykke på knapperne "+" og "-", og tryk på knappen "OK" for at bekræfte. Timeren går i gang. Ved automatiske tilberedningsprogrammer fortsætter timerknappen med at blinke, til den indstillede temperatur er opnået. Når temperaturen opnås, lyder der to bip, displayet holder op med at blinke, og timeren begynder at tælle ned.

 Tryk på timerknappen for at indstille programvarigheden og/eller timeren. Knapperne "+" og "-" vises. Indstil den ønskede tilberedningstid ved at trykke på knapperne "+" og "-", og tryk på knappen "OK" for at bekræfte. Hvis du ikke trykker på noget i 3 sekunder, nulstilles displayet, og Knapperne "+" og "-" forsvinder.

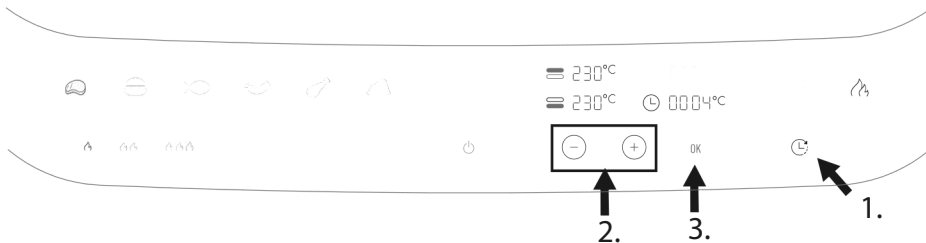

## 6 Kerntemperatur - automatisk tilberedningsprogram

Tilslut stegetermometeret. Indikatoren for kerntemperatur vises på displayet, og knapperne til sandwich og programvarighed vises ikke.

Vælg det ønskede program. Den forudindstillede kerntemperatur vises. Tryk på knappen OK for at bekræfte programvalget. Der lyder et langt bip. Kerntemperaturen bliver ved med at blinke, til grillpladerne opnår den indstillede temperatur, hvorefter der lyder to bip.

Sæt stegetermometeret ind i maden fra siden, til spidsen er midt i maden, og læg maden på grillpladen. Den aktuelle kerntemperatur og den indstillede kerntemperatur vises skiftevis på displayet til kerntemperatur. Når den indstillede kerntemperatur opnås, lyder der fire bip for at angive, at programmet er gennemført.

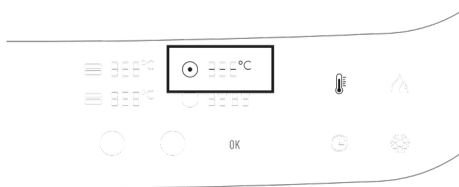
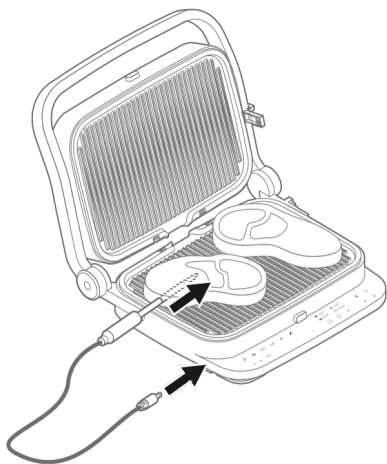

Risiko for forbrænding. Brug grillredskaber med langt skaft, når du skal flytte maden.

## 7 Kernetemperatur - manuel indstilling

Tilslut stegetermometeret. Indikatoren for kernetemperatur vises på displayet, og knapperne til sandwich og programvarighed vises ikke.

Tryk på knappen til grilltemperatur, og indstil den ønskede grillpladetemperatur ved hjælp af knapperne "+" og "-" som beskrevet i afsnit 4. **Indstil grilltemperaturen manuelt.** Tryk på knappen OK for at bekræfte. Nu kan kernetemperaturen ændres. Tryk derefter på knappen OK. Du kan eventuelt indstille en ekstra timer på op til 90 minutters varighed til yderligere mad. Hvis timeren er blevet ændret, og apparatet er blevet brugt med manuel indstilling, skal det fortsat betjenes manuelt. Kernetemperaturen bliver ved med at blinke, til grillpladerne opnår den indstillede temperatur.

Stik stegetermometeret ind i maden, og anbring maden på grillpladen. Den justerede og den aktuelle kernetemperatur i maden vises skiftevis på displayet til kernetemperatur. Når den indstillede kernetemperatur opnås, lyder der tre bip. Når den indstillede timertid udløber, lyder der fire bip. Sluk for apparatet manuelt.

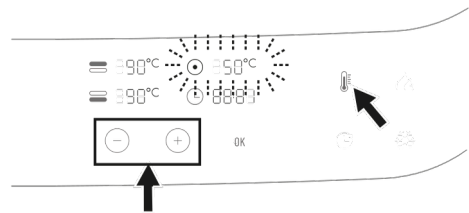
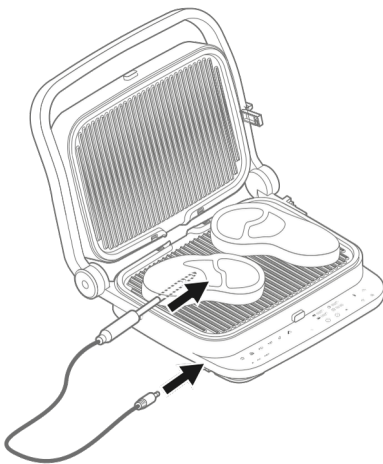

Risiko for forbrænding. Brug grillredskaber med langt skaft, når du skal flytte maden.

## 8 Annuller en indtastning eller et igangværende program

Tryk kortvarigt på tænd/sluk-knappen. Der lyder et kort bip. Standarddisplayet vises. Apparatet går automatisk på standby efter 5 minutter.

## Rengøring og vedligeholdelse



Risiko for forbrændinger forårsaget af varme dele. Lad apparatet køle helt af, før du rengør eller vedligeholder det.

**1** Tag grillpladerne af, og rengør dem.

Tryk på udløseren til grillfunktion på højre side af apparatet, og åbn apparatet helt. Tag grillpladerne af, og tag drypbakken ud af apparatet.

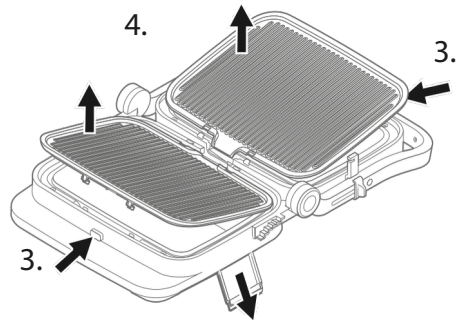
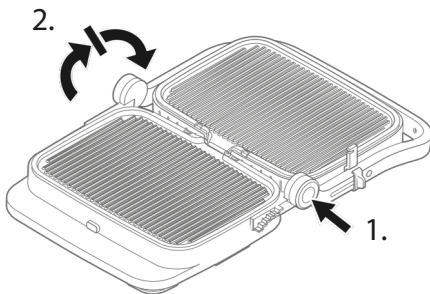

Fjern større madrester fra grillpladerne med den medfølgende skraber. Rengør grillpladerne og drypbakken med opvaskemiddel under rindende vand.

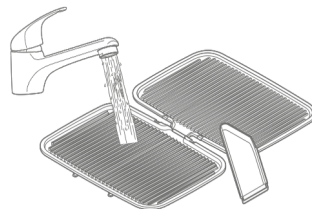

## Rengøring og vedligeholdelse

Tør apparatet af med en fugtig klud efter hver brug. Brug ikke slibende rengøringsmidler eller mikrofiberklude, da de kan forårsage fine ridser i apparatets kabinet.

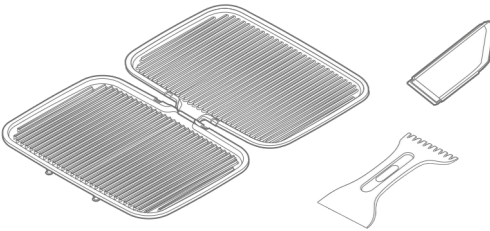
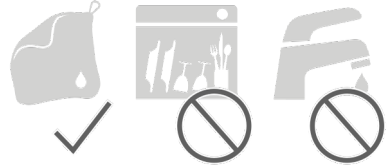
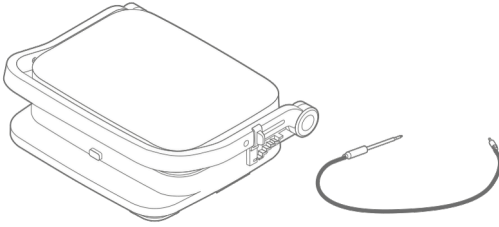

# Fejlmeddelelser

## Fejlmeddelelser

Hvisderved ses en fejlmeddelelse, lyder der også 10 bip.



Risiko for forbrændinger forårsaget af varme dele. Lad apparatet køle helt af, før foretager fejlfhjælpning på det.

Problem	Mulig årsag	Udbedring
Apparatet fungerer ikke.	Apparatet er ikke tilsluttet strømfor- sytningen korrekt.	Kontroller, om stikket er sat korrekt i stikkontakten.
	Der er ikke valgt et program.	Kontroller sikringen. Vælg et program.
Programmet starter ikke, når du trykker på knappen OK.	Der er ikke indstillet en værdi.	Indstil grillpladerne til en temperatur på mindst 90 °C. Indstil programvarigheden for auto- matiske tilberedningsprogrammer til over 1 minut.
180°C	Den øverste grillplade er ikke isat korrekt.	Sluk for apparatet, isæt den øverste grillplade korrekt, og tænd for apparatet igen.
180°C 180°C	Den nederste grillplade er ikke isat korrekt.	Sluk for apparatet, isæt den nederste grillplade korrekt, og tænd for apparatet igen.
180°C 180°C	Ingen af grillpladerne er isat korrekt.	Sluk for apparatet, isæt grillpladerne korrekt, og tænd for apparatet igen.
180°C 180°C	Stegetermometeret er ikke tilsluttet korrekt.	Sluk for apparatet, stik stegetermometerets spids ind i maden, og tænd for apparatet igen.
180°C 180°C	Apparatet er gået i stykker.	Slut for apparatet, og kontakt kundeservice.
180°C 180°C	Apparatet er gået i stykker.	Slut for apparatet, og kontakt kundeservice.

## Kundeservice

Hvis du oplever problemer med din kontaktgrill, skal du kontakte vores kundecenter.

Du kan finde yderligere oplysninger om service, reparation, garanti og produktregistrering på [www.zwilling.com/service](http://www.zwilling.com/service).

## Tilbehør

Du kan finde deegnet tilbehør til dit apparat på [www.zwilling.com](http://www.zwilling.com).

## Bortskaffelse



Symbolet med en "overstreget skraldespand" betyder, at elektriske og elektroniske apparater skal bortskaffes separat (WEEE). Denne type apparater kan indeholde skadelige stoffer, som kan være farlige for miljøet. Bortskaf ikke apparatet eller dets  emballage sammen med husholdningsaffaldet. Det udtjente apparat skal indleveres til genvinding af elektriske og elektroniske apparater på din genbrugsstation. Når du gør det, er du med til at beskytte ressourcerne og miljøet. Du kan få yderligere oplysninger hos din forhandler, hos ZWILLING ([www.zwilling.com/service](http://www.zwilling.com/service)) eller hos din kommune.

Børn må under ingen omstændigheder lege med plastposer eller emballagemateriale, da det kan medføre risiko for personskade og/eller kvælning. Denne slags materialer skal være utilgængelige for børn og skal bortskaffes miljømæssigt forsvarligt.